

NEDERLANDS

HT-SB60 Sound Bar Home Theater-systeem dat bestaat uit de HT-SB60 (Sound Bar-systeem) en de CP-SW60 (actief subwoofer-systeem).

Inleiding





Hartelijk bedankt voor de aanschaf van dit SHARP product. Voor het verkrijgen van de best mogelijke prestaties van dit product, moet u deze gebruiksaanwijzing goed doorlezen. Deze aanwijzingen verduidelijken de bediening van dit SHARP product.

Opmerking:

Dit product wordt aanbevolen voor flatscreen-TV-toestellen (LED, LCD en plasma).

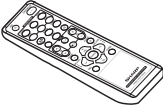
Accessoires

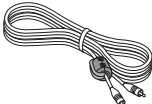
De volgende accessoires zijn inbegrepen.

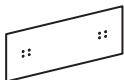
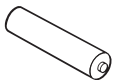
 Afstandsbediening (RRMCGA297AWSA)	 Subwoofer standaard x 2	 Audiokabel x 1	 HDMI kabel x 1
 Hoek voor wandmontage x 2	 Patroonpapier	 "AA" formaat batterij (UM/SUM-3, R6, HP-7 of gelijkwaardig) x 1	

INHOUD

	Bladzijde		Bladzijde
Algemene informatie		Basisbediening	
Voorzorgen	2	Algemene bediening	10 - 12
Bedieningsorganen en indicatoren	2 - 4	Het TV-toestel bedienen met de afstandsbediening	12
Vorbereidingen voor gebruik		Referenties	
Vorbereiding van het systeem	5	Tabel probleemoplossing	13
Valbeveiliging	6	Onderhoud	14
Het systeem plaatsen	7	Storingsindicatoren en waarschuwingen	14
Systeem aansluitingen	7 - 8	Technische gegevens	14
Audio-aansluitingen aan TV-toestellen, DVD-spelers, videorecorders, enz.	9		
Afstandsbediening	10		

Voorzorgen

Algemeen

- Controleer dat het toestel in een goed geventileerde ruimte is geplaatst en dat er tenminste 10 cm vrije ruimte is bij de zijpanelen, en het boven- en achterpaneel van het toestel.

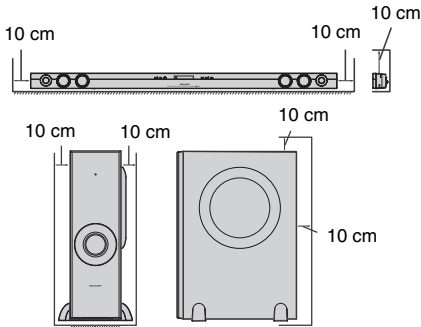

- Gebruik het toestel op een stevige, horizontale ondergrond die vrij is van trillingen.
- Stel het toestel niet aan direct zonlicht, magnetisme, stof, en vochtigheid bloot en houd het toestel uit de buurt van elektronische/elektrische apparaten (personal computers, facsimiles, etc.) die mogelijk storing veroorzaken.
- Zet niets bovenop het toestel.
- Stel het toestel niet aan vocht, temperaturen hoger dan 60°C of extreem lage temperaturen bloot.
- Trek, als uw systeem niet naar behoren functioneert, de stekker uit het stopcontact en steek er volgens de stekker weer in het stopcontact.
- Bij onweer dient u voor de veiligheid de stekker van uw toestel uit het stopcontact te halen.
- Grijp de stekker zelf beet als u deze uit het stopcontact haalt. Indien aan het snoer wordt getrokken, kunnen de interne draden beschadigen.

- De stroomstekker dient om het apparaat uit te schakelen en moet altijd gemakkelijk bereikbaar zijn.
- **De behuizing mag niet verwijderd worden, aangezien dit kan leiden tot elektrische schokken. Raadpleeg voor werkzaamheden aan het binnenwerk uw plaatselijke SHARP servicecentrum.**
- De ventilatie mag niet worden belemmerd door de ventilatieopeningen af te dekken met voorwerpen zoals kranten, tafellakens, gordijnen enz.
- Er mogen geen open vuurbronnen, zoals brandende kaarsen op het toestel gezet worden.
- U dient rekening te houden met het milieu wanneer u batterijen weggooit.
- Dit toestel dient uitsluitend te worden gebruikt bij een omgevingstemperatuur vanaf 5°C tot 35°C.
- Het toestel is ontworpen voor gebruik in een gematigd klimaat.
- SHARP is niet aansprakelijk voor beschadiging die het gevolg is van onjuist gebruik. Laat alle onderhoudswerkzaamheden over aan een officieel SHARP-servicecentrum.

Waarschuwingen:

- De netspanning dient overeen te komen met de spanning aangegeven op het toestel. Gebruik van dit toestel met een ander voltage dan het aangeduide is gevaarlijk en kan leiden tot brand of andere ongelukken. SHARP kan niet aansprakelijk worden gesteld voor schade ten gevolge van gebruik van dit toestel met een ander voltage dan het gespecificeerde.
- Breng, als een reparatie nodig mocht zijn, het gehele systeem naar het servicecentrum.

Volumeregeling

Het geluidsniveau bij een bepaald ingesteld volume, hangt af van het prestatievermogen van de luidspreker, van de locatie en van verschillende andere factoren. Het is aanbevolen, zich niet aan te hoge geluidsniveaus bloot te stellen. Zet niet het volume voluit wanneer u het toestel aanzet. Luister naar muziek op een gematigde geluidsstrekte.

Bedieningsorganen en indicatoren

Sound Bar Voorpaneel

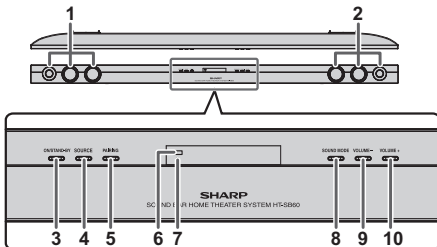

Referentiepagina

1. Luidsprekers Linkerkanaal
2. Luidsprekers Rechterkanaal
3. Toets voor inschakeling/stand-by..... 10, 13
4. Toets SOURCE 8, 9, 12
5. Toets Koppelen 11
6. Afstandsbedieningssensor 10
7. Indicator Demo 10, 14
8. Toets Sound Mode 11, 13
9. Toets om geluidsvolume te verlagen 11
10. Toets om geluidsvolume te verhogen 11

Display

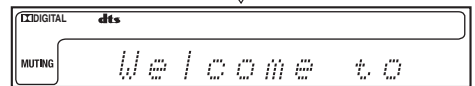
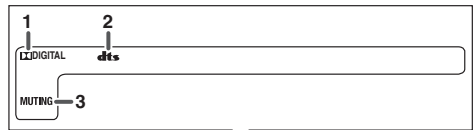

Referentiepagina

1. Indicator voor digitaal dolby..... 12
2. DTS-indicator 12
3. Demping Indicator..... 11

■ Subwoofer

VOORAANZICHT

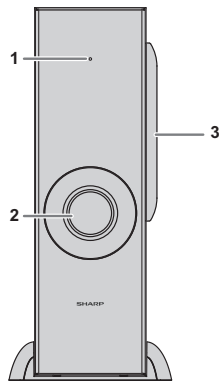

ACHTERAANZICHT

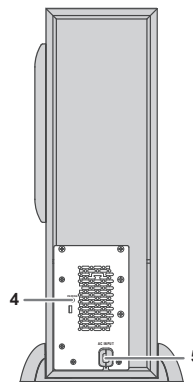

Referentiepagina

- 1. Indicator Aan/Uit/Koppelen 10
- 2. Basreflexkanaal
- 3. Woofer

Referentiepagina

- 4. Toets Koppelen 11
- 5. Netsnoer 7

■ Sound Bar Achterpaneel

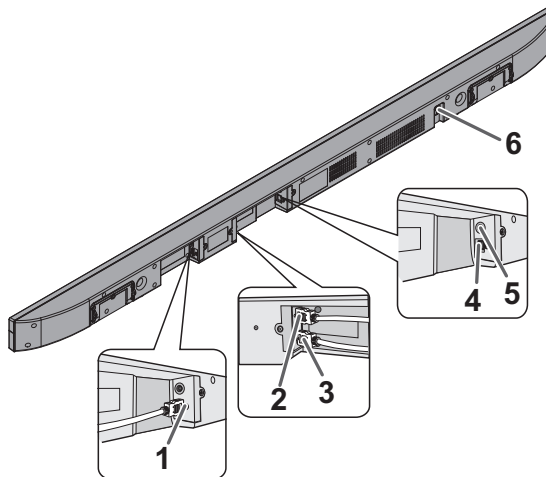

Referentiepagina

- 1. HDMI OUT-aansluiting (TV ARC) 8
- 2. HDMI IN 1-aansluiting 8
- 3. HDMI IN 2-aansluiting 8

Referentiepagina

- 4. Optical IN-aansluiting 9
- 5. Audio IN-aansluiting 9
- 6. Netsnoer 7

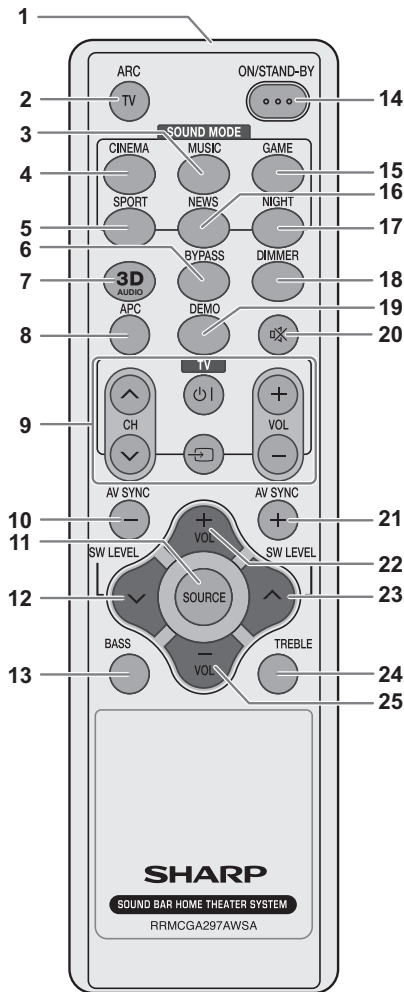

Afstandsbediening

Referentiepagina

1. Zender afstandsbediening	10
2. Toets TV ARC	8, 12
3. Toets Music (Geluidsmodus)	11
4. Toets Cinema (Geluidsmodus)	11
5. Toets Sport (Geluidsmodus)	11
6. BYPASS-toets	11
7. 3D AUDIO-toets	12
8. APC-toets	12
9. Toets Bediening TV-toestel	12
10. Toets AV SYNC Omlaag	11
11. Toets Bron	8, 9, 12
12. Toets Subwoofer Niveau Omlaag	11
13. Toets Lage Tonen	11
14. Toets voor inschakeling/stand-by	10
15. Toets Game (Geluidsmodus)	11
16. Toets News (Geluidsmodus)	11
17. Toets Night (Geluidsmodus)	11
18. Dimmertoes	11
19. Demo-toets	10
20. Toets MUTE/Selectie Luidsprekeruitgang	11, 12
21. Toets AV SYNC Omhoog	11
22. Toets om geluidsvolume te verhogen	11
23. Toets Subwoofer Niveau Omhoog	11
24. Toets Hoge Tonen	11
25. Toets om geluidsvolume te verlagen	11

Bedieningstoetsen voor TV-toestel (Alleen SHARP TV-toestel):

Toets voor inschakeling/stand-by	Schakelt de TV op "ON" of op "STAND-BY".	Ingangskoezetoets (TV)	Druk op deze toets om de ingangsbron te wisselen.
Vooruit-/achteruittoetsen voor kanaalkeuze	Schakelt naar een volgende/vorige TV-kanaal.	Toets om geluidsvolume te verhogen en te verlagen	Verlaagt/Verhoogt het geluidsvolume van de TV.

Opmerking:

Sommige modellen van SHARP TV kunnen eventueel niet bediend worden.

Vorbereiding van het systeem

■ Sound bar gereed maken van gebruik

De sound bar aan de wand monteren

Let op:

- Ga heel voorzichtig te werk zodat de sound bar 3,6 kg niet kan vallen tijdens het monteren aan de wand.
- Controleer vóór montage of de wand sterk genoeg is. (Niet op een wand met een stuclaag of latexverflag plaatsen. De sound bar zou kunnen vallen.) Vraag advies aan een gekwalificeerde servicemonteur, als u twijfelt.
- Montageschroeven worden niet meegeleverd. Gebruik de juiste.
- Controleer dat de schroeven voor hoekmontage aan de wand goed vastzitten.
- Kies een goede locatie. Als dat niet het geval is, kunnen ongelukken gebeuren of kan de sound bar beschadigd raken.
- **SHARP is niet verantwoordelijk voor ongelukken die het gevolg zijn van een verkeerde installatie.**

■ Schroeven indraaien

SHARP heeft de sound bar zo ontworpen dat u deze aan de wand kunt hangen. Gebruik goede schroeven (niet meegeleverd). Zie hieronder voor formaat en type.

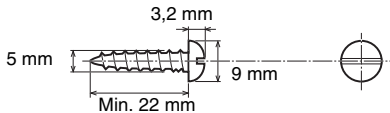

■ Hoek voor wandmontage bevestigen (Horizontale positie)

1 Bevestig het patroonpapier in horizontale positie op de wand, zoals hieronder wordt getoond.

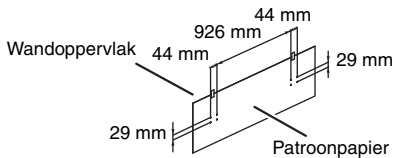

2 Maak met een boor een gat in de wand volgens de schroefmerktekens op het patroonpapier.

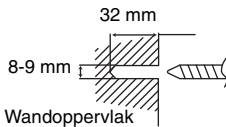

3 Bevestig met een hamer een plug voor wandmontage (niet meegeleverd) en sla de plug zo ver in dat deze niet uitsteekt.

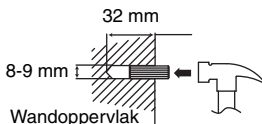

4 Schroef de hoek voor de wandmontage op de wand, zoals in de illustratie wordt getoond. (Het totaal aantal schroeven is 8)

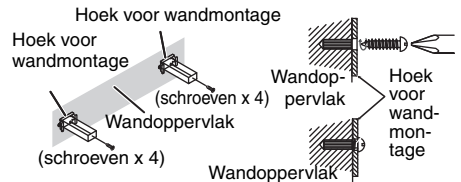

Opmerking:

Controleer dat alle schroeven volledig zijn vastgedraaid. (schroeven worden niet meegeleverd)

■ De sound bar installeren

1 Houd de sleuf van de sound bar tegenover de hoek voor wandmontage.

2 Schuif de sound bar in de hoek voor wandmontage.

3 Zet ze stevig vast.

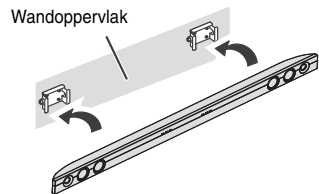

Valbeveiliging

- Om te voorkomen dat de Sound bar valt, is het een goed idee veiligheidsdraden (niet meegeleverd) aan te brengen.
- Voor het uitvoeren van deze procedure zijn 2 personen nodig.

Bij het monteren aan de wand

- 1** Lus de veiligheidsdraden (niet meegeleverd) door de gaten van de hoek voor wandmontage, zoals wordt getoond.

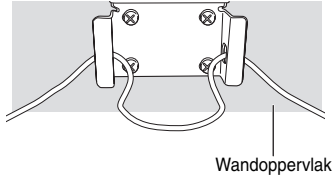

- 2** Lus de veiligheidsdraden vanaf de hoek voor wandmontage door de gaten van de Sound bar, zoals wordt getoond.

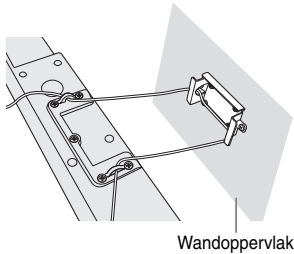

- 3** Houd de Sound-bar tegen de hoek voor wandmontage en maak de Sound bar vast.

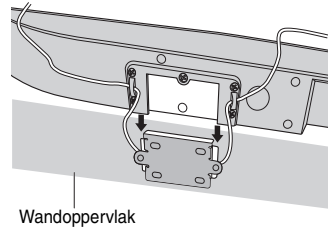

- 4** Zet de veiligheidsdraden stevig vast.

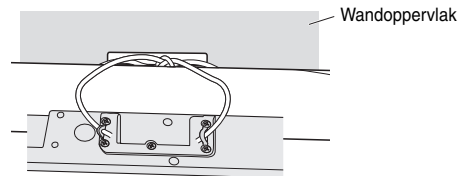

Bij het plaatsen op de plank/tafel

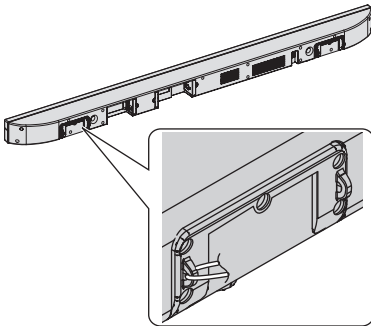

Lus de veiligheidsdraden (niet meegeleverd) door de gaten, zoals wordt getoond, en maak de draden vast aan de LCD TV-standaard.

Het systeem plaatsen

Afbeelding installatie:

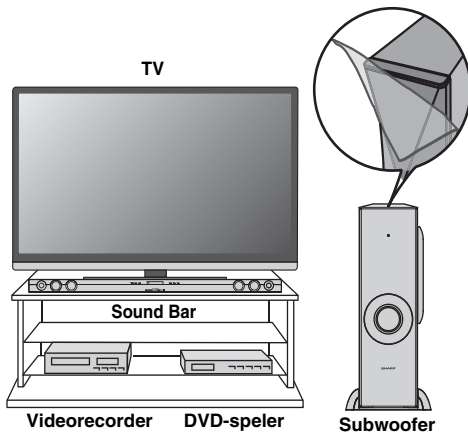

Plaats het systeem zoals wordt getoond.

Verwijder de beschermfolie die op de sound bar en de subwoofer is bevestigd, voordat u het systeem inschakelt.

Opmerkingen:

- Het voorpaneel van de sound bar kan niet worden verwijderd.
- De transmissieafstand van het draadloze signaal tussen de subwoofer en de sound bar is ongeveer 10m, maar kan variëren afhankelijk van de gebruiksomgeving. Als er een wand van staal-beton of van metaal tussen de subwoofer en de sound bar staat, zal het systeem misschien helemaal niet werken, omdat het signaal niet door metaal kan dringen.

Let op:

- Verander de installatierichting niet wanneer de sound bar is ingeschakeld.
- Ga niet op de sound bar of op de subwoofer staan of zitten, omdat u zich dan kunt bezeren.

■ De standaard plaatsen

Plaats de standaard, zoals wordt getoond.

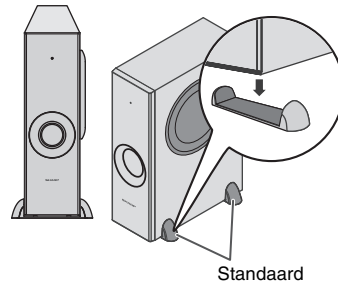

Systemaansluitingen

Trek de stekker beslist uit het stopcontact alvorens verbindingen te maken.

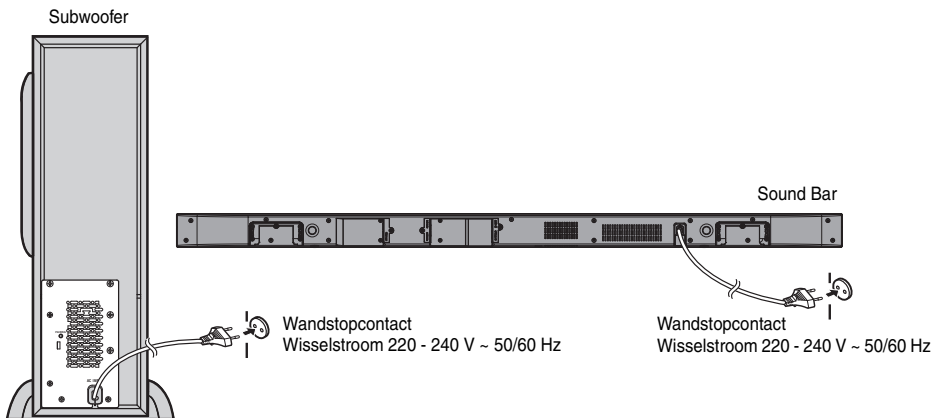

■ Aansluiting van sound bar en Subwoofer

Let op

- Zorg dat er geen voorwerpen in de bassreflexkanalen vallen of worden gestoken.
- Ga niet op de sound bar/subwoofer zitten of staan. Dit kan leiden tot persoonlijk letsel.

■ HDMI-aansluiting

Let op:

Schakel alle andere apparaten uit, voordat u ze aansluit.

Onderstaande afbeelding laat zien hoe de signalen lopen.

Audio- en Videosignaal



1. Methode 1

Deze verbinding is voor een HDMI TV met ARC (Audio Return Channel).

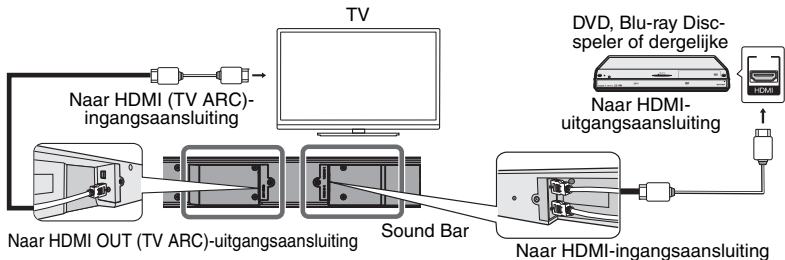

2. Methode 2

Deze verbinding is voor een HDMI TV zonder ARC (Audio Return Channel).

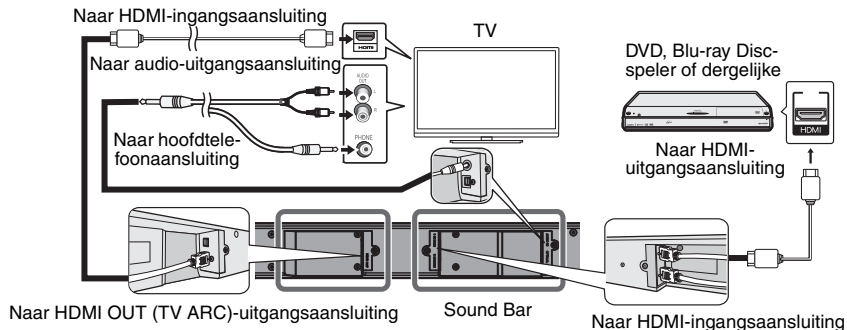

HDMI 1, 2 of de functie TV ARC (Bron) selecteren:

Druk herhaaldelijk op de toets SOURCE totdat "HDMI 1", "HDMI 2" of "TV ARC" in de display verschijnt, of druk op de toets TV ARC op de afstandsbediening als u TV ARC wilt selecteren.

Opmerkingen:

- De sound bar ondersteunt HDMI waardoor ARC (Audio Return Channel – Audio-retourkanaal) mogelijk is.
- U kunt ARC alleen inschakelen als u High Speed HDMI™-kabels gebruikt (met ARC).
- Voor deze ARC-functie is een TV-toestel vereist dat ARC ondersteunt. Sla de bedieningshandleiding van het TV-toestel erop na welke aansluiting ARC ondersteunt.
- Als u naar het geluid van een TV-toestel wilt luisteren dat niet geschikt is voor ARC, sluit dan de audio-uitgang van het TV-toestel aan op dit systeem. (zie bladzijde 9)
- De sound bar kan worden bediend (AAN/UIT of meer/minder volume) via een TV-toestel of een vergelijkbare component die HDMI CEC (Consumer Electronics Control) ondersteunt. Als dit niet werkt, betekent dat niet dat er iets mis is met dit systeem. Raadpleeg de bedieningshandleiding van de betreffende component voor de wijze waarop CEC moet worden geactiveerd. Voorbeeld: Ga naar het Menu van de component als u CEC wilt zoeken en inschakelen. De diverse merken zullen misschien verschillende namen gebruiken voor CEC. Voor SHARP LCD TV wordt het AQUOS LINK genoemd.
- CEC is niet beschikbaar in de stand Laag energieverbruik.
- Als u naar het geluid wilt luisteren via dit systeem, moet u de toets **MUTE** ingedrukt houden (zie bladzijde 12) of u moet de instellingen voor de luidsprekeruitgang aanpassen in het TV-menu. Raadpleeg voor nadere gegevens de bedieningshandleiding van het TV-toestel.
- Schakel, als u in het TV-menu niet een instelling voor een externe luidspreker kunt selecteren, CEC uit- en weer in (bijvoorbeeld, voor SHARP LCD TV heet het AQUOS AUDIO SP).
- Als u wilt genieten van 3D-afbeeldingen, moet dit systeem via High Speed HDMI-kabels worden aangesloten op een TV-toestel en componenten (3D BD-speler, enz.) die geschikt zijn voor 3D. Zet de 3D-bril op, omdat u anders de 3D-beelden niet goed kunt bekijken.
- Gebruik, als u de aansluiting HDMI IN 1 wilt gebruiken, de meegeleverde HDMI-kabel.

Audio-aansluitingen aan TV-toestellen, DVD-spelers, videorecorders, enz.

■ Andere aansluiting (zonder HDMI)

Onderstaande afbeelding toont de loop van de audio- en videosignalen.

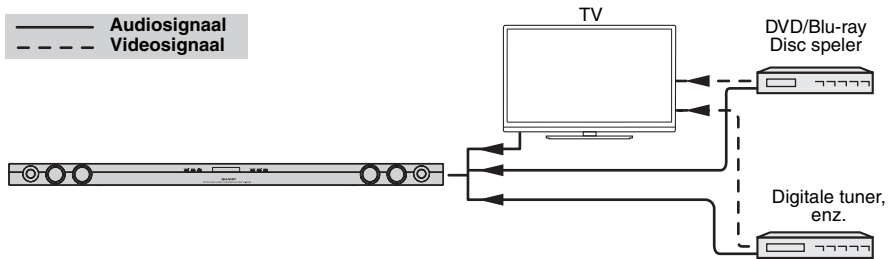

Opmerkingen:

- Raadpleeg de gebruiksaanwijzing van het aan te sluiten apparaat.
- Steek de stekker goed in het stopcontact, om vage beelden of geruis te vermijden.
- Wanneer u de aansluiting tot stand brengt via deze methode, zullen de interne luidsprekers van het TV-toestel misschien worden uitgeschakeld.
- In sommige gevallen kan een klein achtergrondgeluid uit de geluidsbalk komen bij gebruik van een RCA audio output terminal connectie van een televisieset/DVD/Blu-raydiscspeler. Verander in dat geval de connectie naar de HDMI/ARC of koptelefoon terminal connectie. Dit effect verschilt naargelang het merk, model en leeftijd van de gebruikte televisie/DVD/Blu-raydiscspeler, en is geen maatstaf voor de kwaliteit van de geluidsbalk.

■ Een TV-toestel, DVD-speler, enz. aansluiten

Sluit de TV aan d.m.v. een optisch digitale kabel of d.m.v. een audiokabel.

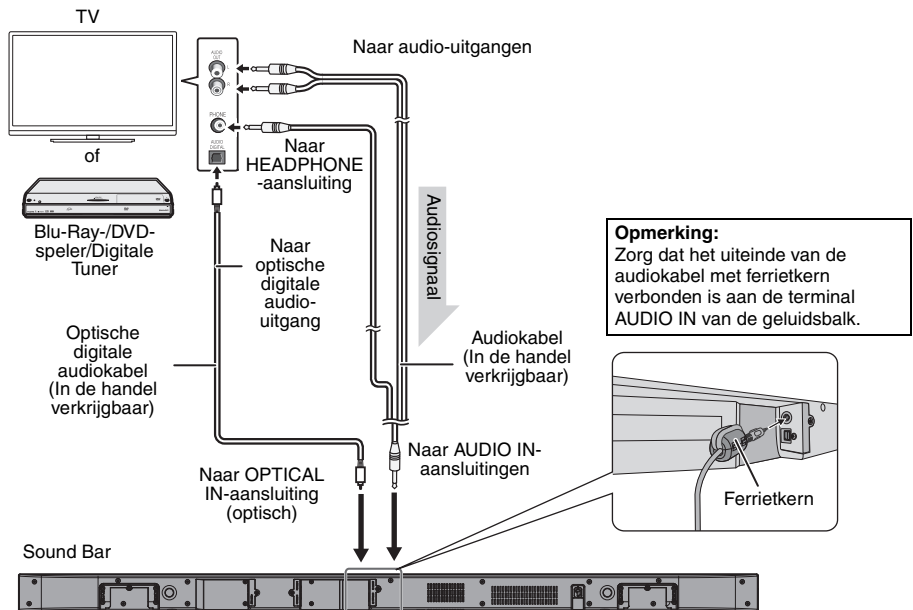

Om OPTICAL functie te kiezen:

Druk herhaaldelijk op de toets SOURCE totdat "OPTICAL" in de display verschijnt.

Om AUDIO IN functie te kiezen:

Druk herhaaldelijk op de toets SOURCE totdat "AUDIO IN" in de display verschijnt.

Afstandsbediening

Batterij inzetten

- 1 Open het batterijklepje.
- 2 Plaats de meegeleverde batterij volgens de aanduiding van de polen in het batterijvak.
Bij het plaatsen of verwijderen van de batterij moet u deze naar de ⊖-pool duwen.
- 3 Sluit het klepje.

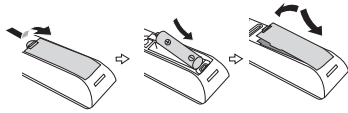

Let op:

- Verwijder de batterij als de sound bar langere tijd niet gebruikt zal worden. Hierdoor voorkomt u mogelijke schade vanwege lekkende batterijen.
- Gebruik geen oplaadbare batterij (nikkelcadmium batterij, enz.).
- Wanneer de batterij niet goed is geïnstalleerd, kan dit tot gevolg hebben dat de sound bar niet normaal functioneert.
- Batterijen (batterijpakjes of geïnstalleerde batterijen) mogen niet worden blootgesteld aan excessieve hitte door zonnestraling, vuur of iets dergelijks.

Opmerkingen aangaande de afstandsbediening:

- Vervang de batterij, wanneer de bedieningsafstand geringer wordt of wanneer de functies gestoord zijn. Koop een batterij van "AA"-formaat (UM/SUM-3, R6, HP-7 of vergelijkbaar).
- Reinig de zender van de afstandsbediening en de sensor op de sound bar regelmatig met een zachte doek.
- De bediening wordt mogelijk gestoord als de sensor op de sound bar blootstaat aan fel licht. Verander de verlichting of de richting van de sound bar wanneer dit gebeurt.
- Houd de afstandsbediening uit de buurt van vocht, hitte, schokken en trillingen.

Testen van de afstandsbediening

Richt de afstandsbediening op de sensor van de sound bar.

De afstandsbediening kan worden gebruikt binnen het hieronder aangegeven bereik:

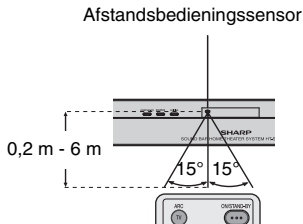

Algemene bediening

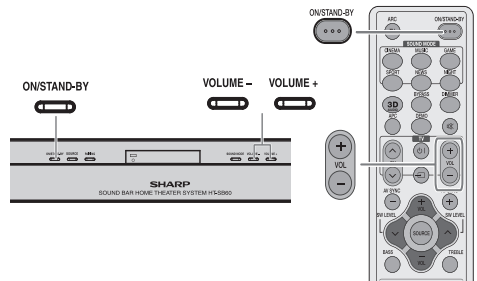

Denk er vooral aan HDMI CEC in te schakelen wanneer u een HDMI-aansluiting tot stand brengt. Raadpleeg voor nadere gegevens de bedieningshandleiding van het TV-toestel.

Inschakelen van de stroom

Druk op de toets ON/STAND-BY op de sound bar of op de afstandsbediening.

- Het toestel wordt ingeschakeld en de indicator van de subwoofer wordt blauw. Als het toestel niet wordt ingeschakeld, controleer dan of de stekker van de netstroomkabel wel goed in het stopcontact zit.
- Het systeem wordt automatisch ingeschakeld als een TV-toestel of een dergelijke component die HDMI CEC ondersteunt, wordt ingeschakeld.

De sound bar in Stand-by schakelen:

Druk nogmaals op de toets ON/STAND-BY op de hoofdunit of op de afstandsbediening en de indicator van de subwoofer wordt rood.

Opmerkingen:

- Een geringe vertraging van de audio wanneer het TV-toestel wordt ingeschakeld, betekent niet dat er iets niet in orde is met het systeem. Het is normaal.
- Het bericht "AQUOS speaker is enabled" wordt weergegeven als het SHARP LCD TV-toestel HT-SB60 niet waarneemt tijdens het inschakelen. Het bericht "AQUOS audio with AQUOS LINK is enabled" wordt weergegeven zodra HT-SB60 wordt waargenomen. Deze berichten kunnen voor andere modellen TV-toestellen anders luiden.

Demonstratiefunctie

- Als u voor het eerst de stekker van de Sound Bar in het stopcontact doet, zal de Sound Bar in de demonstratiefunctie gaan.
- Druk in Stand-by op de DEMO-toets op de afstandsbediening als u de demonstratiestand wilt annuleren.
- U kunt de stand voor laag stroomverbruik inschakelen door de DEMO-toets ingedrukt te houden (Demo-indicator gaat uit).

Een draadloze verbinding met de subwoofer tot stand brengen

De sound bar en de subwoofer worden automatisch gekoppeld (draadloos) wanneer zij worden ingeschakeld, omdat de koppeling in de fabriek al is voorbereid. Breng, als de koppeling niet tot stand kan worden gebracht, de koppeling tot stand door als volgt te werk te gaan.

1. Houd de toets PAIRING op de sound bar minstens 3 seconden ingedrukt.
 2. Houd binnen 2 minuten de toets PAIRING op de subwoofer langer dan 3 seconden ingedrukt.
- Tijdens de procedure voor het koppelen:
Op de sound bar: "PAIRING" knippert.
Op de subwoofer: indicator knippert blauw.

Algemene bediening (vervolg)

- Wanneer de koppeling goed is verlopen:
Op de sound bar: "PAIRING" verdwijnt.
Op de subwoofer: indicator wordt blauw.

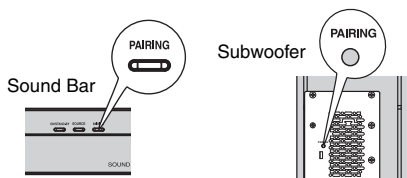

Opmerkingen:

- Als een apparaat als een magnetron, een kaart voor een draadloos LAN, een Bluetooth-apparaat of een ander apparaat dat dezelfde 2,4GHz frequentie gebruikt, in de buurt van het systeem staat, zal het geluid misschien wel eens worden onderbroken als gevolg van interferentie.
- De transmissieafstand van het draadloze signaal tussen de subwoofer en de sound bar is ongeveer 10m, maar kan variëren afhankelijk van de gebruiksomgeving. Als er een wand van staalbeton of van metaal tussen de subwoofer en de sound bar staat, zal het systeem misschien helemaal niet werken, omdat het signaal niet door metaal kan dringen.

Let op:

- Houd de subwoofer uit de buurt van water en vocht.
- U kunt een optimale luisterervaring creëren door ervoor te zorgen dat er geen obstakels staan in de buurt van de sound bar en de subwoofer.

■ Helderheid van de display regelen

Druk op de toets DIMMER als u de helderheid van de display wilt aanpassen.

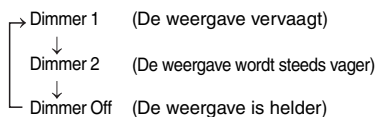

■ Automatische infaden van het volume

Als u de sound bar uit- en weer inschakelt met het volume op 80 of hoger, begint het volume op 40 en verloopt naar het laatst ingestelde niveau.

■ Volumeregeling

Bediening van de sound bar:

Druk op de toets VOLUME + om het geluidsvolume te verhogen en op de toets VOLUME - om dit te verlagen.

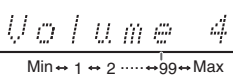

Bediening via afstandsbediening:

Druk op de toets VOL + als u het geluidsvolume wilt verhogen en op de toets VOL - als u het volume wilt verlagen.

■ Geluidsonderdrukking

Het geluid wordt tijdelijk onderdrukt wanneer u op de MUTE-toets op de afstandsbediening drukt. Druk opnieuw op deze toets, om het geluidsvolume te herstellen.

Opmerking:

Wanneer de sound bar uit en weer in wordt geschakeld, wordt de geluidsonderdrukking geannuleerd.

■ Geluidsmodus

Bediening van de sound bar:

Druk, als u wilt overschakelen naar een andere stand, herhaaldelijk op de toets SOUND MODE tot de gewenste geluidsstand wordt weergegeven.

Bediening via afstandsbediening:

Druk op de toets van de geluidsstand van uw keuze op de afstandsbediening.

CINEMA	(voor geluidseffect Bioscoop)
MUSIC	(voor standaard geluidseffect)
GAME	(voor geluidseffect Game)
SPORT	(voor sportuitzendingen)
NEWS	(voor nieuws)
NIGHT	(voor 's nachts)
BYPASS	(voor een vlak geluidseffect)

■ Regeling Lage Tonen en Hoge Tonen

Regeling Lage Tonen en Hoge Tonen is alleen mogelijk in de stand BYPASS.

Basregeling

1. Druk op de toets BASS.
2. Druk binnen 5 seconden op de toets VOL (+ of -), om de laagtonen te regelen.

Hoogtoneregeling

1. Druk de TREBLE toets.
2. Druk binnen 5 seconden op de toets VOL (+ of -), om de laagtonen te regelen.

■ Regeling geluidsvolume subwoofer

Het geluidsvolume van de subwoofer kan geregeld worden.

U kunt het niveau verhogen door op de toets SW LEVEL ^ te drukken.

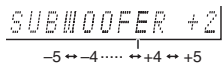

U kunt het niveau verlagen door op de toets SW LEVEL v te drukken.

Opmerkingen:

- Wanneer het geluid van de luidspreker vervormd is, verlaag dan het niveau van de subwoofer.
- Wanneer u het geluidsniveau van de subwoofer verandert, wordt het uitgangsniveau van de subwoofer ook veranderd.

■ Regeling AV SYNC-niveau

Het AV SYNC-niveau (AV SYNC - Audio Video Synchronization) kan worden aangepast.

U kunt het niveau verhogen door op de toets AV SYNC + te drukken.

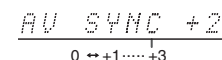

U kunt het niveau verlagen door op de toets AV SYNC - te drukken.

Tabel probleemplossing

Veel vermeende problemen kunnen door de gebruiker zelf worden opgelost, zonder een reparateur in te schakelen.

Als er iets mis lijkt met dit product, dient u eerst de onderstaande punten te controleren voor u contact opneemt met uw erkende SHARP dealer of servicecentrum.

■ Algemeen

Symptoom	Mogelijke oorzaak
● Geen geluid.	<ul style="list-style-type: none"> ● Is het ingangssignaal (selectie) goed ingesteld? ● Staat het volumeniveau op "Min"? ● Is de geluidsonderdrukking ingeschakeld? ● Wordt er apparatuur gebruikt die voldoet aan de eisen die HDMI stelt? ● Is de HDMI-kabel goed aangesloten? Sluit de HDMI-kabel op juiste wijze aan en voer vervolgens de reset-procedure uit. (raadpleeg deze bladzijde) ● Breng de aansluiting van de HDMI-kabel niet tot stand of verbreek deze niet, wanneer de unit is ingeschakeld. Dit kan problemen met de werking tot gevolg hebben.
● Het geluid van de subwoofer is niet goed gebalanceerd.	● Is het niveau van de subwoofer ingesteld op het minimum- of maximumniveau?
● Het toestel wordt plotseling uitgeschakeld.	● Is de HDMI-kabel goed aangesloten? Sluit de HDMI-kabel op juiste wijze aan en voer vervolgens de reset-procedure uit.
● Tijdens de weergave is geruis te horen.	● Plaats de luidspreker op voldoende afstand van computers of mobiele telefoons.
● De sound bar reageert niet na een druk op een toets.	● Zet de sound bar in Stand-by en zet het toestel vervolgens weer aan.
● Het toestel is niet ingeschakeld.	<ul style="list-style-type: none"> ● Is de stekker van de sound bar uit het stopcontact getrokken? ● Misschien is het beveiligingscircuit geactiveerd. Trek de stekker van het toestel uit en steek deze na minstens 5 minuten weer in het stopcontact.
● Er worden geen 3D-beelden op het TV-toestel weergegeven.	<ul style="list-style-type: none"> ● Afhankelijk van het TV-toestel en de Video-component, zullen 3D-beelden misschien niet worden weergegeven. Controleer de bedieningshandeling van de betreffende component. ● HDMI-kabel ondersteunt 3D-beeld niet.
● Achtergrondgeluid komt voor bij het verbinden van een televisieset/ DVD/Blu-raydiskspeler met de RCA audio output terminal connectie.	● Verander naar HDMI/ARC of koptelefoon terminal van de televisieset/DVD/Blu-raydiskspeler. Dit effect kan ontstaan afhankelijk van het merk, model en leeftijd van de televisie/DVD/Blu-raydiskspeler, en is geen probleem te wijten aan de geluidsbalk.
● Er kan geen draadloze verbinding tot stand worden gebracht.	<ul style="list-style-type: none"> ● Controleer de afstand tussen de sound bar en de subwoofer (minder dan 10m). ● Zorg ervoor dat er geen andere draadloze apparaten bij de unit staan.

Symptoom	Mogelijke oorzaak
● Er kan geen draadloze verbinding tot stand worden gebracht.	<ul style="list-style-type: none"> ● Zorg ervoor dat er geen obstakels (vooral geen metalen) tussen de sound bar en de subwoofer staan. ● Breng zelf de koppeling tussen de sound bar en de subwoofer weer tot stand (zie bladzijde 10).

■ Afstandsbediening

Symptoom	Mogelijke oorzaak
● De afstandsbediening werkt niet correct.	<ul style="list-style-type: none"> ● Zijn de batterijen met de polen in de juiste richting ingezet? ● Is de batterij leeg? ● Is de afstand of de hoek verkeerd? ● Staan er voorwerpen voor de sound bar? ● Schijnt er een krachtige lichtbron op de sensor van de afstandsbediening? ● Wordt de afstandsbediening tegelijkertijd ook voor een ander apparaat gebruikt?
● De sound bar kan niet met de afstandsbediening worden ingeschakeld.	<ul style="list-style-type: none"> ● Zit de stekker van de sound bar in het stopcontact? ● Is de batterij wel geplaatst?

■ Condensatie

Door plotselinge temperatuurverschillen en opslag of gebruik in een zeer vochtige ruimte wordt condens in het toestel of op de zender van de afstandsbediening gevormd. Condensatie kan storingen in de functie van de sound bar veroorzaken. Wanneer dit het geval is, laat het toestel dan ingeschakeld totdat de weergave weer normaal is (ongeveer 1 uur). Veeg condens met een zachte doek van de zender van de afstandsbediening voordat u de sound bar gaat bedienen.

■ Als het probleem zich voordoet tijdens gebruik

Wanneer dit product wordt blootgesteld aan sterke invloeden van buitenaf (mechanische schokken, uitzonderlijk krachtige statische elektriciteit, abnormale voedingsspanning als gevolg van blikseminslag, enz.) of wanneer het toestel onjuist wordt bediend, zal het misschien niet goed functioneren.

Als zich een dergelijk probleem voordoet, dient u het volgende te doen:

1. Zet de sound bar in Stand-by en schakel het toestel vervolgens weer in.
2. Als de sound bar bij het vorige bedieningshandeling niet is gereset, trek dan de stekker uit het stopcontact en steek de stekker weer in het stopcontact, en schakel het toestel weer in.

■ Terugzetten fabrieksinstellingen, het gehele geheugen wissen

Het is belangrijk dat u alle kabels van inkomende en uitgaande signalen die op de sound bar zijn aangesloten, loskoppelt voordat u een fabrieksmeisje uitvoert.

1. Druk op de ON/STAND-BY toets als u het toestel in de Stand-by stand wilt zetten.
2. Druk op de toets SOUND MODE en houd de toets ON/STAND-BY ingedrukt totdat "RESET" verschijnt.



Let op:

Door deze bedieningshandeling worden alle gegevens die in het geheugen staan, gewist.

■ Reinigen van de behuizing



Stof van tijd tot tijd het toestel van buiten af met een zachte doek.

Let op:

- Gebruik geen chemische middelen voor het reinigen (benzine, verfverdunder enz.). Deze kunnen de afwerking van de behuizing aantasten.
- Gebruik nooit olie binnenin de componenten. Dit kan storingen veroorzaken.

Storingsindicatoren en waarschuwingen

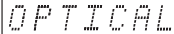
Wanneer bepaalde functies niet goed worden uitgevoerd, verschijnen de volgende mededelingen in de display van de sound bar.

Display	Betekenis
 (Display knippert)	<ul style="list-style-type: none"> ● Wanneer geen ingangssignaal ontvangen wordt. Laat de aangesloten apparaten lopen. ● Geen standaardmatig signaal. Kan niet herkend worden. ● Signalen buiten DOLBY DIGITAL, DTS, Linear PCM, kunnen niet herkend worden. ● Slechte verbinding van de digitale audio-ingangsbuss. ● Schakel de sound bar uit en controleer of de kabel wel goed is aangesloten.
 Demo-indicator (knippert rood)	<ul style="list-style-type: none"> ● Wanneer wordt het beveiligingscircuit geactiveerd.

SHARP behoudt zich het recht voor om het ontwerp en de technische gegevens aan te passen terwille van productverbeteringen zonder mededeling vooraf. De cijfers die worden gegeven voor de prestatiespecificaties, zijn nominale waarde van een productie-eenheid. In individuele units kunnen er misschien afwijkingen optreden van deze waarden.

■ Sound Bar

Voedingsbron	Wisselstroom 220 - 240 V ~ 50/60 Hz
Stroomverbruik	Stroom ingeschakeld: 38 W Stand-by: 0,4 W (*)
Afmeting	Breedte: 1385 mm Hoogte: 73 mm Diepte: 68 mm
Gewicht	3,6 kg
Uitgangsvermogen	RMS: Totaal 160 W RMS: 160 W (80 W + 80 W) (10% T.H.D.) RMS: 120 W (60 W + 60 W) (1% T.H.D.)
Uitgangsaansluiting	HDMI™-uitgang: (audio/video ondersteunt 1080p) x 1
Ingangsaansluiting	analoge ingang (AUDIO IN): x 1 500 mV / 47 kohm Optisch digitale ingang (OPTICAL): Vierkante type x 1 HDMI-ingang: (audio/video ondersteunt 1080p) x 2
Type	2-weg luidsprekersysteem 5,7 cm woofer 2,5 cm Soft Tomé
Maximum ingangsvermogen	160 W
Opgegeven ingangsvermogen	80 W
Impedantie	4 Ohm

(*) Deze waarde voor het stroomverbruik wordt gehaald wanneer de Sound Bar in de stand voor laag energieverbruik staat. (Demo-indicator gaat uit).

■ Subwoofer

Voedingsbron	Wisselstroom 220 - 240 V ~ 50/60 Hz
Stroomverbruik	33 W
Uitgangsvermogen	RMS: 150 W (10% T.H.D.) RMS: 120 W (1% T.H.D.)
Type	Subwoofer systeem 16 cm woofer
Maximum ingangsvermogen	300 W
Opgegeven ingangsvermogen	150 W
Impedantie	3 Ohm
Afmetingen	Breedte: 144 mm Hoogte: 430 mm Diepte: 306 mm
Gewicht	6,1 kg